

Lever Handle 251

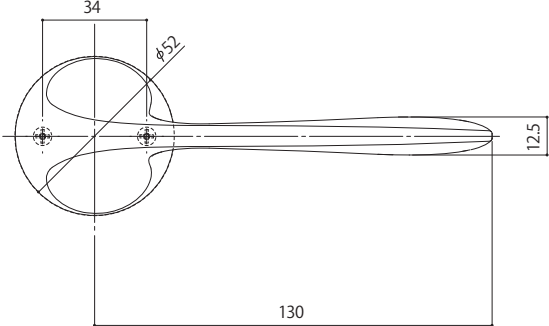

レバーハンドルロックケース納まり図 切欠図

A01：内装レバーハンドル用錠ケース(空錠)

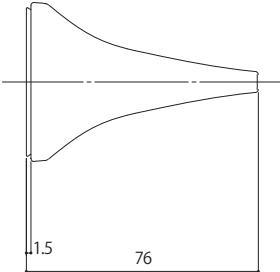
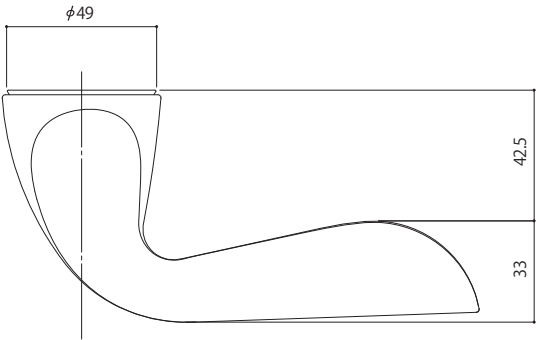
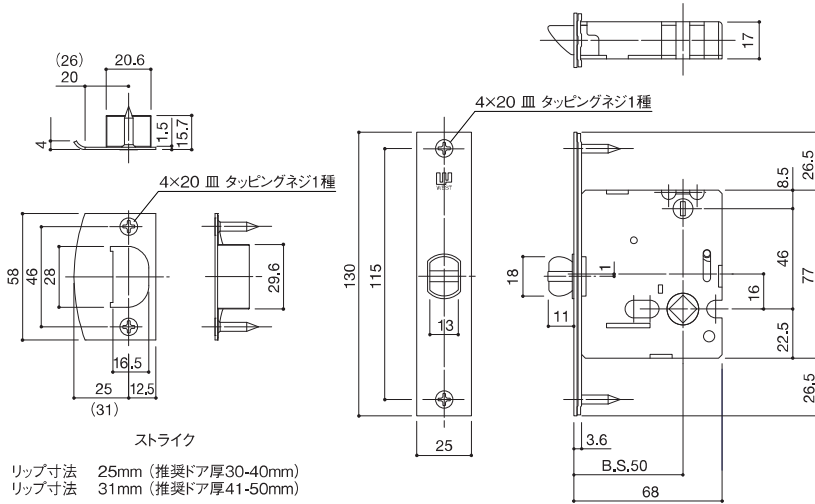

切欠図

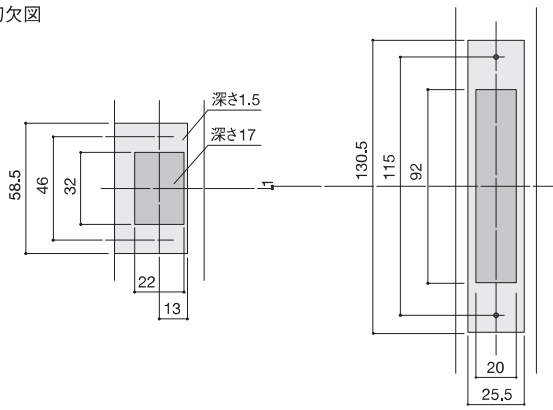

空錠切欠図

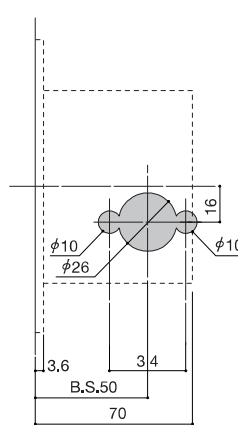

[オプション]

A01錠ケース対応 調整ストライク
対応可能ドア厚：33-49mm
*ご入用の際は、注文時にご指定ください。

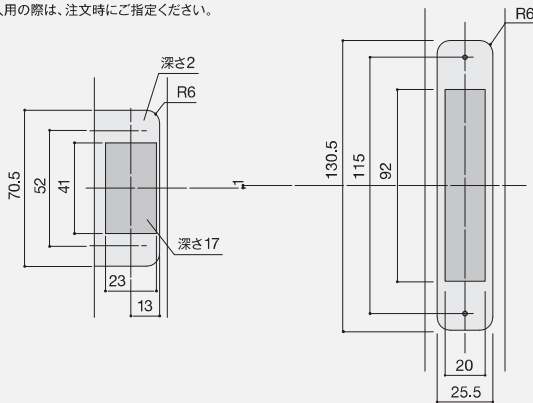

フロント

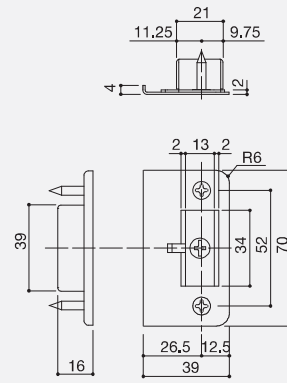

ストライク